

لطفاً برای درخواست  
نصب، بهره‌برداری و خدمات،  
در داخل ایران، با امور  
مشتریان شرکت برفاب  
(۰۲۱) ۹۱۰۰۳۰۵۰  
تماس بگیرید.



دفترچه راهنمای ماشین‌های لباس‌شویی برفاب  
لطفاً پیش از هرگونه اقدام این دفترچه را مطالعه فرمایید.

(15)

\* محصولات مشمول ضمانت خواهند بود که  
توسط سرویس‌کار مجاز برفاب نصب شده باشند.





مصرف‌کننده گرامی: دفترچه حاضر، پیشنهادات و دستورالعمل‌هایی برای استفاده و نگهداری صحیح از محصول ارائه می‌دهد. خواهشمند است قبل از استفاده دفترچه را به دقت مطالعه فرمایید و آن را نزد خود نگه دارید.

✓ مطمئن شوید که محصول خریداری شده بدون عیب است. در صورت مشاهده هرگونه عیب، از محصول استفاده نکنید و سریعاً با امور مشتریان شرکت برفاب تماس بگیرید. این محصول نیاز به کارشناسی قبل از نصب ندارد.

✓ شرکت برفاب در ۳۱ استان کشور نمایندگی مجاز دارد. لطفاً برای نصب، راه‌اندازی یا دریافت هرگونه خدمات محصولات برفاب، با امور مشتریان شرکت برفاب تماس بگیرید. سرویس کار مجاز شرکت برفاب، حداکثر تا ۷۲ ساعت پس از تماس مصرف‌کننده با واحد امور مشتریان، به محل جهت ارائه خدمات مراجعه خواهد کرد.

✓ برای نصب و راه‌اندازی اولیه و استفاده از خدمات دارای ضمانت، ذکر شماره سریال محصول به‌هنگام تماس با امور مشتریان الزامی است.

✓ همه محصولات برفاب به‌شرطی که توسط سرویس کار مجاز برفاب نصب شده باشند، مطابق با آنچه در ضمانت‌نامه قید شده، از تاریخ نصب مشمول ضمانت هستند. اگر محصول توسط افرادی غیر از سرویس کاران مجاز برفاب نصب شده باشد، شامل شرایط ضمانت نمی‌شود.

✓ هزینه نصب، راه‌اندازی و تعمیر محصولات برفاب برابر با تعرفه اعلام شده است. اگر نصب و راه‌اندازی از طرف شرکت رایگان اعلام شده باشد، هیچ هزینه‌ای از مصرف‌کننده دریافت نمی‌شود. برای دریافت اطلاعات دقیق به سایت برفاب [www.barfab.ir](http://www.barfab.ir) مراجعه کنید.

✓ اگر نقص یا عیب محصول در دوره ضمانت، پس از ۲ بار تعمیر از یک عیب مشخص همچنان وجود داشته باشد و آن عیب به تشخیص شرکت برفاب قابل رفع نباشد، با هماهنگی شرکت نسبت به تعویض محصول اقدام خواهد شد.

✓ چنانچه عیب تکرار شده محصول بر اثر استفاده غلط مصرف‌کننده به‌وجود آمده باشد، محصول نه‌تنها تعویض نخواهد شد، بلکه کلیه هزینه‌های تعلق گرفته نیز دریافت خواهد شد.

✓ برای افزایش کیفیت خدمات و نظارت کامل بر خدماتی که ارائه می‌شود، حتی‌المقدور از تماس مستقیم با سرویس کاران و فروشندگان خودداری کرده و با امور مشتریان شرکت برفاب تماس بگیرید.

## نکته‌های ایمنی

- این وسیله برای استفاده توسط افراد (از جمله کودکان) با ناتوانی فیزیکی، حسی یا عقلی، یا افراد بی‌تجربه و ناآگاه نیست مگر اینکه با حضور سرپرست مسئول در قبال ایمنی آن‌ها و با نظارت یا دادن دستورالعمل استفاده از وسیله باشد.
- کودکان باید سرپرستی و نظارت شوند تا اطمینان حاصل شود که با وسیله بازی نمی‌کنند.
- در صورت صدمه دیدن کابل تغذیه و یا سایر قسمت‌ها، لازم است به سرویس‌کاران مجاز و یا شخص دارای صلاحیت مشابه مراجعه شود و تا قبل از رفع مشکل از محصول اضافه نشود.
- در صورت عدم استفاده از دستگاه، آن را از پریز برق جدا نمایید.
- دستگاه را در مجاورت دستگاه‌های گرمازا قرار ندهید.
- برای جلوگیری از برق‌گرفتگی از پاشیدن آب به دستگاه، به ویژه در قسمت‌های برق دار و پنل دستگاه خودداری نمایید.
- در هنگام کار کردن محصول دست خود را داخل محفظه شستشو و یا خشک‌کن نکنید.
- این وسیله برای استفاده وسیله خانگی و مشابه نظیر نواحی آشپزخانه، دفاتر اداری، مزارع، هتل‌ها و متل‌ها، نواحی استفاده همگانی و محیط‌های نوع تخت خواب و صبحانه در نظر گرفته شده است.

## مزایای ماشین لباس‌شویی برفاب

- استفاده از این دستگاه و تنظیمات آن بسیار آسان است.
- این دستگاه از مواد پلیمری با استحکام بالا ساخته شده است، بنابراین نگرانی از زنگ‌زدگی اجزای ماشین لباس‌شویی در طول زمان وجود ندارد.
- در مخزن شست‌وشوی ماشین‌های لباس‌شویی برفاب، شش غلتک تعبیه شده است. به این ترتیب، گردش لباس‌ها در مخزن به آسانی صورت می‌گیرد و لباس‌ها چروک نمی‌شوند.
- سیستم آبشاری باعث می‌شود با پاشش آب به شکل مناسب روی لباس‌ها، شست‌وشو بهتر انجام شود.
- توری پرزگیر، اشیای خارجی و پرزهای لباس را از آب مخزن جدا می‌کند.
- آب‌کشی لباس همراه با گر کردن (آب‌کشی به صورت شرعی) انجام می‌شود. بنابراین مصرف‌کننده نیاز به انجام عملیات اضافی نخواهد داشت.

## نکات قابل توجه هنگام نصب ماشین لباس شویی

۱. ماشین لباس شویی باید روی سطح صاف قرار داده شود.

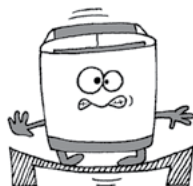

۲. ماشین لباس شویی باید حداقل ۵ سانتی متر از دیوار فاصله داشته باشد.

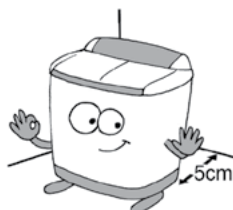

۳. سر خمیده شیلنگ تخلیه را به لبه ظرف شویی (سینک) یا لوله فاضلاب آویزان کنید.

در مدل WM-500 شیلنگ بر روی زمین قرار می گیرد.

۴. ارتفاع فاضلاب از زمین باید حداکثر ۹۰ سانتی متر باشد.

۵. سر شیلنگ تخلیه به هیچ وجه نباید داخل آب تخلیه شده غوطه ور شود.

۶. مراقب باشید که لوله تخلیه تحت فشار قرار نگیرد.

۷. دو شاخه ماشین لباس شویی حاوی سیم ارت است، آن را به پریز ارت دار متصل کنید.

**هشدار:** از به کارگیری و راه اندازی این وسیله در محل هایی که سیستم اتصال زمین وجود ندارد خودداری کنید.

۸. خواهشمند است از شیلنگ جدید و نو که همراه لباس شویی عرضه شده استفاده کنید. بهتر است شیلنگ قدیمی مجدداً استفاده نشود.

۹. توجه داشته باشید دریچه های تهویه کف محصول با فرش یا هرگونه مانع دیگری مسدود نشود.



مدل WM-500

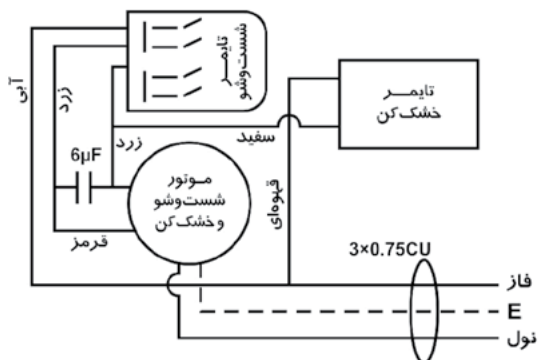

⚠ از نصب و راه‌اندازی این محصول در محل‌هایی که سیستم اتصال زمین وجود ندارد خودداری کنید.

## اسامی قطعات

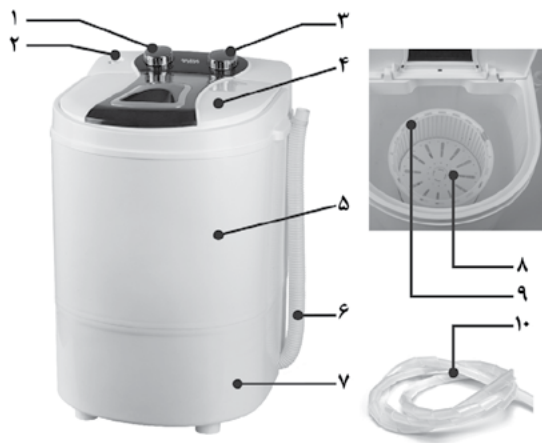

۱. ولوم تایمر خشک‌کن
۲. محل ورود آب
۳. ولوم تایمر شست‌وشو
۴. در
۵. وان
۶. خرطومی تخلیه آب
۷. شاسی
۸. درپوش سبد خشک‌کن
۹. سبد خشک‌کن
۱۰. خرطومی ورودی آب

## اسامی قطعات

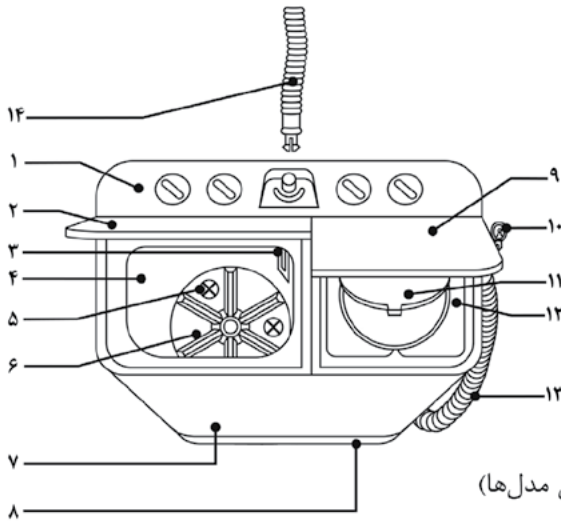

۱. صفحه کنترل
۲. در مخزن شست‌وشو
۳. توری پرزگیر
۴. مخزن شست‌وشو
۵. پروانه حباب‌ساز
۶. صفحه شست‌وشو
۷. بدنه
۸. شاسی
۹. در خشک‌کن
۱۰. کابل اصلی برق
۱۱. در داخلی خشک‌کن
۱۲. کناره خشک‌کن‌ها (برخی مدل‌ها)
۱۳. خرطومی تخلیه آب
۱۴. خرطومی ورودی آب

## نکات قابل توجه قبل از شست‌وشو

۱. ملحفه و رومیزی‌های کتانی را به صورت باز (مچاله‌نشده) در ماشین لباس‌شویی قرار دهید.



۲. دکمه‌های لباس‌ها را قبل از شست‌وشو محکم نمایید.
۳. لباس‌ها را براساس جنس، بافت و رنگ تفکیک کنید و لباس‌های آغشته به رنگ یا روغن را به صورت جداگانه در ماشین لباس‌شویی قرار دهید.



۴. قبل از قرار دادن لباس در ماشین لباس‌شویی مطمئن شوید اشیای فلزی مانند میخ، کلید و سکه همراه آن نباشد.





۵. لباس‌های لطیف و ظریف را داخل توری نایلون قرار دهید.



۶. لباس‌های پرزدار را پشت و رو کرده سپس داخل ماشین لباس‌شویی قرار دهید.

۷. لباس‌ها باید به صورت پراکنده در ماشین لباس‌شویی قرار گیرند تا تعادل مخزن شست‌وشو حفظ و چرخش لباس‌ها آسان شود و لباس‌ها بهتر شسته شوند.  
۸. زیپ لباس‌های زیپ‌دار بسته شود.

**توجه:** در مدل لباس‌شویی WM-500 هرگز دو تایمر شست‌وشو و تایمر خشک‌کن را هم‌زمان با هم راه‌اندازی نکنید.

## دستورالعمل شست‌وشو

۱. یک سر شیلنگ را به شیر آب و سر دیگر آن را به محل ورودی آب که روی ماشین لباس‌شویی مشخص شده وصل نمایید.
  ۲. لباس‌ها را یکی‌یکی داخل مخزن شست‌وشو قرار دهید.
  ۳. با توجه به سطوح آب مشخص شده بر روی پانل پرزگیر (H, M, L)، آب کافی داخل مخزن بریزید.
- توجه: در هنگام آب‌گیری مخزن جهت شست‌وشو دقت کنید که میزان آب از بالاترین حد مشخص شده (H) بیش‌تر نشود؛ در غیر این‌صورت جهت جلوگیری از ریختن آب روی قطعات الکتریکی، آب مازاد از طریق شیلنگ سرریز آب تخلیه و از زیر لباس‌شویی خارج خواهد شد.
۴. پودر کافی به آن اضافه کنید.

۵. با توجه به مدت زمان کار و توقف مورد نیاز، کلید شماره ۲ را تنظیم نمایید. (حالت عادی: ۸ ثانیه کار، ۲ ثانیه توقف - حالت خفیف: ۵ ثانیه کار، ۵ ثانیه توقف)

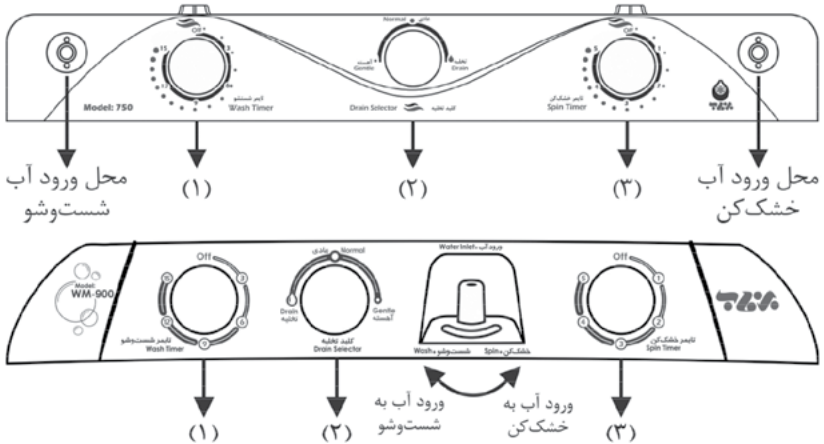

نوع شست‌وشو	ظریف GENTLE	عادی NORMAL	سنگین HEAVY
نوع لباس	لباس‌های دارای الیاف مصنوعی لباس‌های پشمی	لنین نخ لباس‌های کار	لباس‌های ضخیم، لکه‌دار و کثیف
زمان شست‌وشو	۳ تا ۵ دقیقه	۵ تا ۹ دقیقه	۹ تا ۱۵ دقیقه

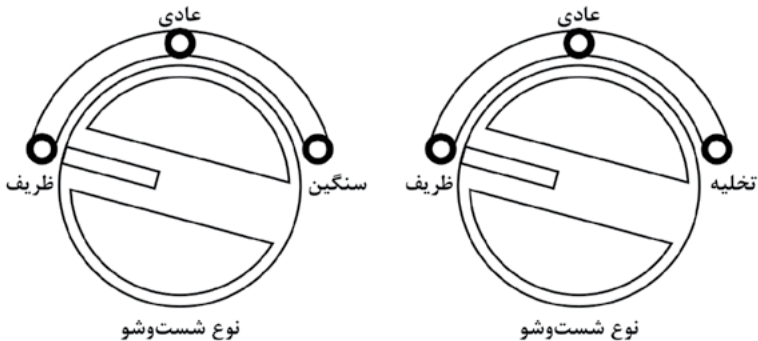

۶. تایمر شست‌وشو را در جهت حرکت عقربه‌های ساعت و طبق زمان‌بندی فوق تنظیم کنید.  
۷. پس از اتمام شست‌وشو، کلید تخلیه را روی حالت تخلیه قرار دهید تا عمل تخلیه آب انجام گردد.



## دستورالعمل آب‌کشی

آب‌کشی می‌تواند به یکی از دو صورت زیر انجام شود:

۱. بعد از اتمام شست‌وشو، لباس‌ها را داخل سبد خشک‌کن قرار دهید و پس از آن تایمر خشک‌کن (کلید شماره ۳) را روی ۲ تا ۳ دقیقه تنظیم کنید. در مدل‌های دارای دو ورودی آب مجزا شیلنگ آب را از محل ورودی آب شست‌وشو جدا کرده و به محل ورودی آب خشک‌کن متصل کنید. این عمل در مدل‌هایی که یک محل برای ورود آب دارد با تغییر شاخص محل ورودی آب از وان شست‌وشو به سمت وان خشک‌کن انجام خواهد شد. سپس آب را برای مدت کوتاهی باز کرده و ببندید. این عمل را دو تا سه بار تکرار کنید.
۲. بعد از تخلیه آب داخل مخزن شست‌وشو، مجدداً داخل مخزن آب بریزید و تایمر شست‌وشو (کلید شماره ۱) را روی زمان ۳ تا ۵ دقیقه قرار دهید تا لباس با آب آب‌کشی شود، آن‌گاه آب داخل مخزن را توسط کلید شماره ۲ تخلیه کنید. این عمل را دو تا سه بار تکرار کنید.

## دستورالعمل خشک کردن

لباس‌های شسته‌شده را از هم باز کنید، به‌طور یکنواخت و یکسان داخل سبد خشک‌کن قرار دهید، درپوش سبد را روی لباس‌ها بگذارید سپس در آن را ببندید و تایمر خشک‌کن (کلید شماره ۳) را طبق جدول زیر روی عدد مربوطه تنظیم کنید.

نوع لباس	زمان خشک کردن
پیراهن	۲ تا ۳ دقیقه
لباس‌های زیر	۳ تا ۴ دقیقه
لباس‌های کار	۵ دقیقه

در مدل WM-500 ابتدا وان شست‌وشو را تخلیه کرده و سپس سبد خشک‌کن را در محل شیارهای پروانه شست‌وشو قرار داده و به‌اندازه ظرفیت سبد خشک‌کن لباس داخل آن قرار دهید. سپس توسط تایمر خشک‌کن راه‌اندازی کنید.

## راهنمایی‌های مفید برای ایمنی و دوام بیشتر



■ روی سوییچ‌های ماشین لباس‌شویی و صفحه کنترل آب نریزید، زیرا ممکن است آب به قسمت‌های الکتریکی داخل دستگاه نفوذ کند و باعث خرابی دستگاه شود.

■ هرگز تایمرها را در خلاف جهت نچرخانید، زیرا این امر منجر به کاهش طول عمر تایمر می‌شود.



■ ماشین لباس‌شویی را نزدیک وان حمام یا محیط‌های مرطوب قرار ندهید.



■ هرگز ماشین لباس‌شویی را در معرض تابش نور خورشید و باران قرار ندهید.



■ دمای آب داخل مخزن از ۵۰ درجه سانتی‌گراد بیش‌تر نباشد.



■ برای تمیز کردن ماشین لباس‌شویی از مواد سفیدکننده، جوهرنمک، حلال‌هایی مانند استن، بنزین، تینر و ... استفاده نکنید.

■ برای تمیز کردن می‌توانید از مواد شوینده خنثی مانند مایع ظرف‌شویی استفاده کنید.

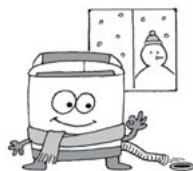

- در مناطقی که دمای هوا زیر صفر درجه است با گذاشتن شیلنگ روی زمین، آب را به‌طور کامل تخلیه کنید.



- توری پرزگیر باید در تمام مدت شست‌وشو در جای خود قرار گرفته باشد و در پایان کار تمیز شود.

- برای خروج پرزگیر از محل خود، به‌منظور تمیز کردن آن:

- در مدل WM-900 و WM-750 پرزگیر به سمت بالا کشیده شود.

- در مدل WM15 انتهای قطعه توسط ابزار کمی به سمت داخل فشار داده شود تا قفل قطعه رها شود، همزمان پرزگیر به سمت بالا کشیده و از محل خود خارج شود.

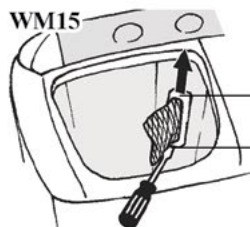

همزمان به سمت بالا کشیده شود

به سمت داخل فشار داده شود



- لباس‌ها را یکی یکی و به‌صورت یکنواخت داخل سبد خشک‌کن قرار دهید.



- هنگام چرخش خشک‌کن دست خود را داخل آن نبرید.

■ در صورت وجود لرزش بیش از حد و غیرعادی محصول، می‌توان از لرزه‌گیرهای لباس‌شویی موجود در بازار (پایه‌های چسبان) استفاده نمود.

■ درپوش سبید خشک کن را روی لباس ها قرار دهید.



■ به بچه ها اجازه ندهید با ماشین لباس شویی بازی کنند.

- بعد از هر شست و شو و آب کشی داخل وان را تمیز کنید تا چیزی در آن باقی نماند و در ماشین لباس شویی بوی نامطبوعی ایجاد نشود.
- اگر بند یا کابل تغذیه صدمه ببینند برای جلوگیری از خطر باید توسط تعمیر کار مجاز یا شخص دارای صلاحیت تعویض شود.

## عیب یابی

در صورت بروز مشکل، پیش از مراجعه به سرویس کار، موارد زیر را کنترل نمایید:

مشکل	علت
قسمت شست و شوی ماشین لباس شویی کار نمی کند.	<ul style="list-style-type: none"> <li>• وزن زیاد لباس ها، از حرکت پروانه جلوگیری کرده است.</li> <li>• برق قطع شده یا فیوز ساختمان سوخته است.</li> <li>• کلید تایمر شست و شو روی درجه صفر قرار گرفته است.</li> <li>• کلید شماره ۲ بر روی حالت تخلیه قرار گرفته است.</li> </ul>
قسمت خشک کن ماشین لباس شویی کار نمی کند.	<ul style="list-style-type: none"> <li>• لباس ها به صورت یکسان پخش نشده اند.</li> <li>• درب خشک کن به صورت کامل بسته نشده است.</li> <li>• کلید تایمر خشک کن روی درجه صفر قرار گرفته است.</li> </ul>
ماشین لباس شویی با قدرت کم کار می کند.	<ul style="list-style-type: none"> <li>• حجم لباس ها زیاد است.</li> <li>• ولتاژ برق کم است.</li> </ul>
قسمت خشک کن صدایی شبیه ضربه زدن ایجاد می کند.	<ul style="list-style-type: none"> <li>• لباس ها به صورت یکسان پخش نشده اند.</li> </ul>



## مشخصات فنی ماشین‌های لباس‌شویی برفاب

WM-500	WM15	WM-900	WM-750	مدل / مشخصه
۲۲۰	۲۲۰	۲۲۰	۲۲۰	ولتاژ V
۵۰	۵۰	۵۰	۵۰	فرکانس Hz
۳۰۰	۴۵۰	۴۲۰	۲۹۰	توان شست‌وشو W
۳	۹	۷	۵	ظرفیت شست‌وشو KG
۱۲۰	۲۵۰	۲۵۰	۲۵۰	توان خشک‌کن W
۱	۶	۴/۵	۴/۵	ظرفیت خشک‌کن KG
۵	۲۹	۲۴	۲۱	وزن دستگاه KG
۳۷۰×۴۰۰×۵۵۰	۹۹۰×۵۸۰×۱۰۱۰	۸۳۰×۴۹۰×۱۰۱۰	۷۶۰×۴۴۰×۸۷۰	ابعاد دستگاه mm
-	۳۰	۲۴	۲۴	توان پمپ W
۴	۱۵	۱۱/۵	۹/۵	ظرفیت کلی KG

دفتر تهران: خیابان گاندی، کوچه سیزدهم،

شماره ۱۶، کدپستی ۱۵۱۷۷-۵۳۷۱۴

امور مشتریان: ۹۱۰۰۳۰۵۰ (۰۲۱)

تلفکس: ۸۹۳۶۸ (۰۲۱)

[www.barfab.ir](http://www.barfab.ir)

Email: [CRM@barfab.ir](mailto:CRM@barfab.ir)